

AS

超小形スライドスイッチ Hyper-miniature Slide Switches

RoHS 指令対応 RoHS Compliant

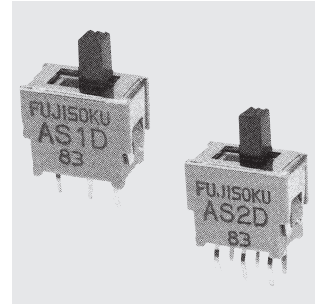

■特長

1. 高接触信頼性
接触部にツインコンタクトのクリップ機構を採用
2. 微小電流用
接触部は金メッキが施してありますので、微小電流領域での使用に最適です。
3. プリント基板専用
端子ピッチは全てインチサイズ(2.54mm)
4. 操作性の向上
独立した節度機構により、軽快な操作フィーリングを実現。

■Features

1. High Contact Reliability
Twin-contact clip mechanism for high contact reliability.
2. Gold-plated contacts suitable for low current applications
3. For PC board mounting
4. Improved operability
The independent detent structure provides a light operating touch.

■仕様

定 格	AC/DC 0.4 VA	電圧範囲	20 mV~60 V
		電流範囲	1 μ A~50 mA
	最大定格	AC/DC60 V 50 mA	
	最小定格	AC/DC20 mV 1 μ A	
初期接触抵抗	50 m Ω 以下 (AC200 μ V 1.5 mA)		
耐電圧	AC250 V 1分間		
初期絶縁抵抗	500 M Ω 以上 (DC500V)		
電氣的寿命	最大定格にて 1万回 0.4 VAまたは最小定格にて 5万回		
作 動 力	0.69~4.9 N		
使用温度範囲	-20 $^{\circ}$ C~+85 $^{\circ}$ C		
保存温度範囲	-40 $^{\circ}$ C~+85 $^{\circ}$ C		

■Specifications

Rating	0.4VA AC/DC	Voltagr range	20 mV~60 V
		Current range	1 μ A~50 mA
	Max.	50 mA 60 VAC/DC	
	Min.	1 μ A 20 mV AC/DC	
Initial contact resistance	50 m Ω max. (1.5 mA 200 μ VAC)		
Dielectric strength	250 VAC 1 minute		
Initial insulation resistance	500 M Ω min. (500 VDC)		
Electrical life	10,000 cycles at max. rating.		
	50,000 cycles at min. rating or 0.4 VA		
Operating force	0.69~4.9N		
Operating temperature range	-20 $^{\circ}$ C~+85 $^{\circ}$ C		
Storage temperature range	-40 $^{\circ}$ C~+85 $^{\circ}$ C		

■形名の説明/Part Numbering

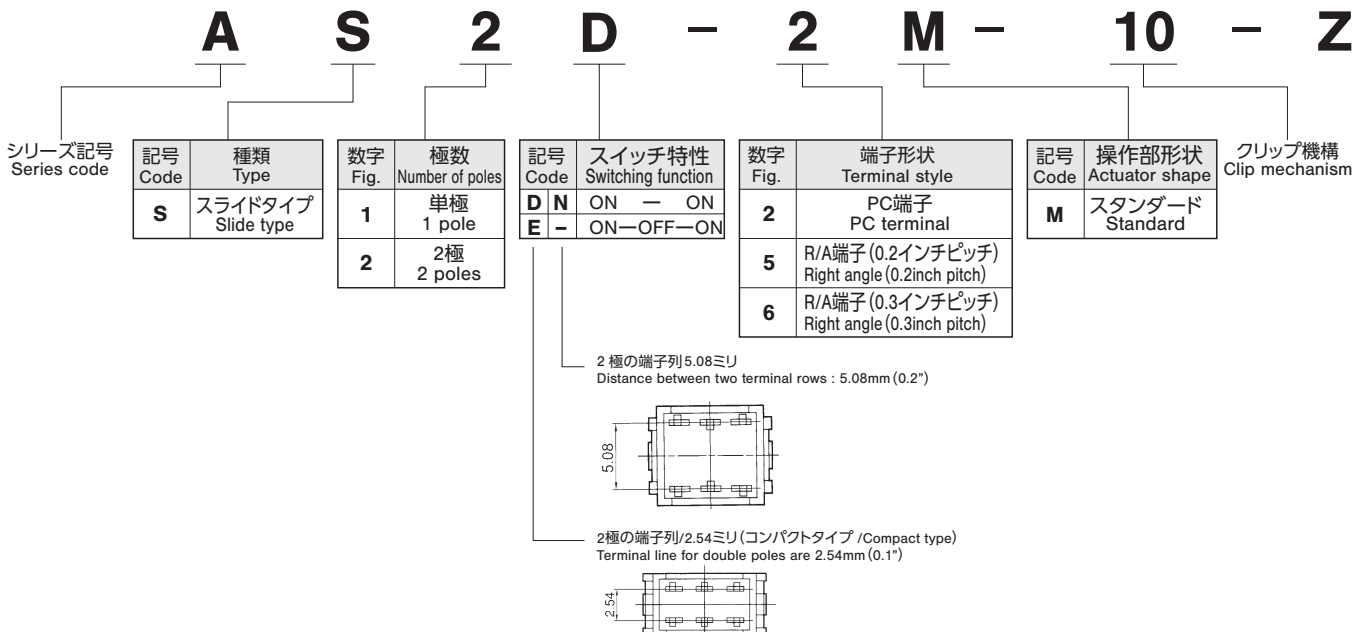

単極双投
SPDT

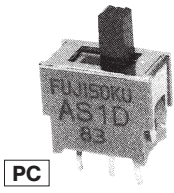

PC

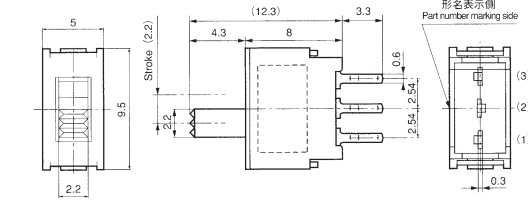

スイッチ特性 Switching function	形名表示側から見て Viewed from part No. marking side		
形名 Part No.	AS1D-2M-10-Z	AS1E-2M-10-Z	AS1F-2M-10-Z
接続端子 Connecting terminals	2-1	-	2-3

2極双投
DPDT

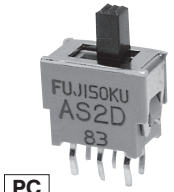

PC

端子列2.54mm
Distance between two terminal rows : 2.54 mm

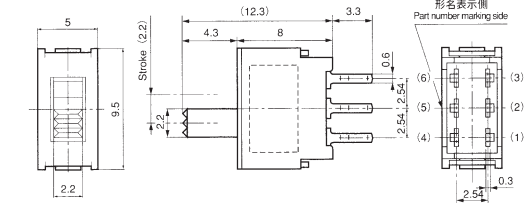

スイッチ特性 Switching function	形名表示側から見て Viewed from part No. marking side		
形名 Part No.	AS2D-2M-10-Z	AS2E-2M-10-Z	AS2F-2M-10-Z
接続端子 Connecting terminals	2-1 5-4	-	2-3 5-6

2極双投
DPDT

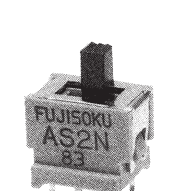

PC

端子列 5.08mm
Distance between two terminal rows : 5.08 mm

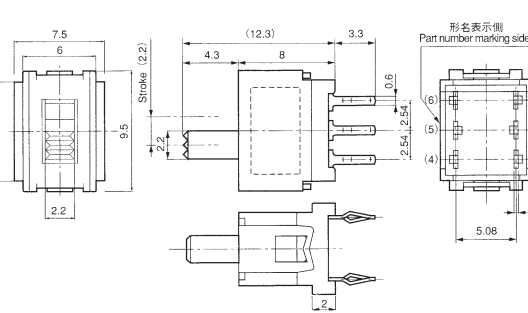

スイッチ特性 Switching function	形名表示側から見て Viewed from part No. marking side		
形名 Part No.	AS2N-2M-10-Z	AS2E-2M-10-Z	AS2F-2M-10-Z
接続端子 Connecting terminals	2-1 5-4	-	2-3 5-6

単極双投
SPDT

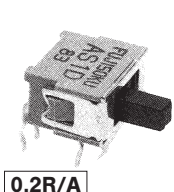

0.2R/A

※取付面よりの高さ3.1mm
Mounting height : 3.1mm

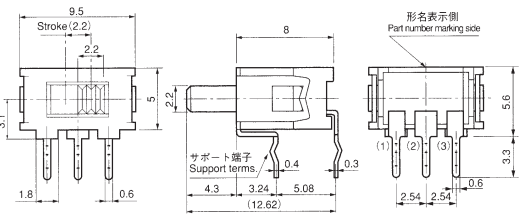

スイッチ特性 Switching function	形名表示側から見て Viewed from part No. marking side		
形名 Part No.	AS1D-5M-10-Z	AS1E-5M-10-Z	AS1F-5M-10-Z
接続端子 Connecting terminals	2-1	-	2-3

2極双投
DPDT

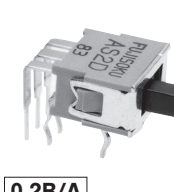

0.2R/A

※取付面よりの高さ3.1mm
Mounting height : 3.1mm

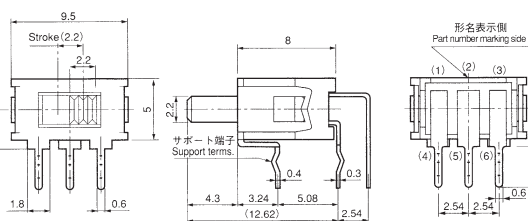

スイッチ特性 Switching function	形名表示側から見て Viewed from part No. marking side		
形名 Part No.	AS2D-5M-10-Z	AS2E-5M-10-Z	AS2F-5M-10-Z
接続端子 Connecting terminals	2-1 5-4	-	2-3 5-6

2極双投
DPDT

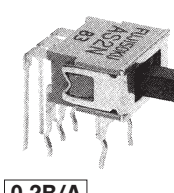

0.2R/A

※取付面よりの高さ5.15mm
Mounting height : 5.15mm

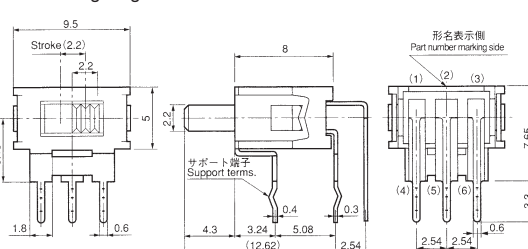

スイッチ特性 Switching function	形名表示側から見て Viewed from part No. marking side		
形名 Part No.	AS2N-5M-10-Z	AS2E-5M-10-Z	AS2F-5M-10-Z
接続端子 Connecting terminals	2-1 5-4	-	2-3 5-6

☆(白星)は、標準準品です。 ★(黒星)は、受注生産品です。 ボックスには端子番号を表示していません。 無印は、標準在庫品です。
☆ : Semi-standard products. ★ : Made to order products. Terminal numbers are not shown on the switch. Non-marking : standard stock items.

**単極双投
SPDT**

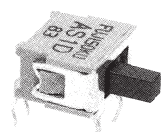

0.3R/A

※取付面よりの高さ3.1mm
Mounting height : 3.1mm

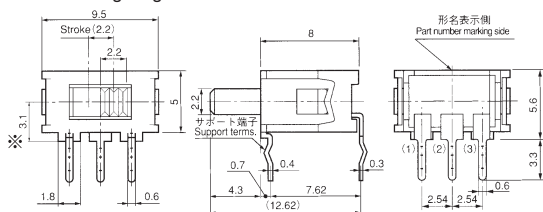

スイッチ特性 Switching function	形名表示側から見て Viewed from part No. marking side		
形名 Part No.	AS1D-6M-10-Z	-	ON
接続端子 Connecting terminals	2-1	-	2-3

**2極双投
DPDT**

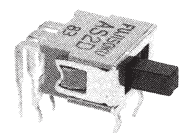

0.3R/A

※取付面よりの高さ3.1mm
Mounting height : 3.1mm

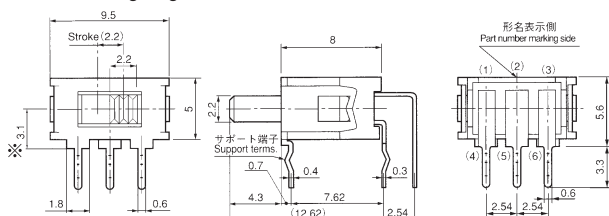

スイッチ特性 Switching function	形名表示側から見て Viewed from part No. marking side		
形名 Part No.	☆AS2D-6M-10-Z	-	ON
	★AS2E-6M-10-Z	OFF	ON
接続端子 Connecting terminals	2-1 5-4	-	2-3 5-6

**2極双投
DPDT**

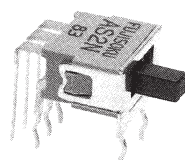

0.3R/A

※取付面よりの高さ5.15mm
Mounting height : 5.15mm

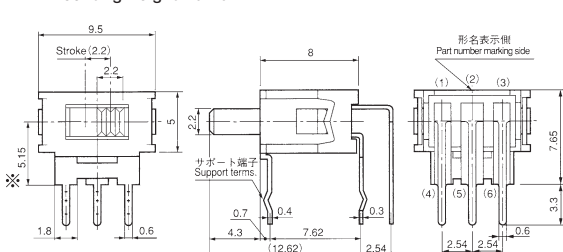

スイッチ特性 Switching function	形名表示側から見て Viewed from part No. marking side		
形名 Part No.	☆AS2N-6M-10-Z	-	ON
接続端子 Connecting terminals	2-1 5-4	-	2-3 5-6

**操作部形状
Actuator Shape**

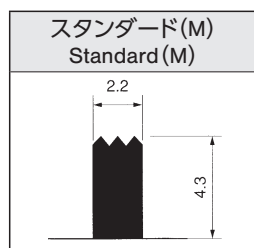

**ブラケットの取付方法
Bracket Installation Procedure**

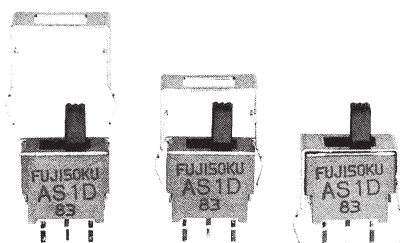

別売付属部品 Optional Accessories
(添付部品 / Sold separately)

部品名/Part Name	ブラケット/Bracket
形名/Part No.	140000640324
寸法図 Dimensions	

プリント基板孔あけ寸法/PC Hole Layouts

シリーズ名 Series	P/C端子/PC terminal		R/A端子/Right Angle terminal	
	ブラケットなし/Without bracket	ブラケット付/With bracket	0.2インチピッチ/0.2inch pitch	0.3インチピッチ/0.3inch pitch
AS1D AS1E				
AS2D AS2E				
AS2N				

★(黒星)は、受注生産品です。 ☆(白星)は、標準品です。 □は、別売付属部品です。
★: Made to order products. ☆: Semi-standard products. □: Optional Accessories.

■取扱注意事項/Handling Precautions

1. はんだ付け仕様/Soldering Specifications

(1) 手付け/Manual Soldering

装置 : はんだゴテ

Device : Soldering iron
380°C, Max.; 3 seconds, Max.

(2) フローライン/Auto Soldering

装置 : 噴流式または浸漬式

Device : Jet wave type or dip type
275°C, Max.; 6 seconds, Max.

- プリヒートは80°C~120°C以下、120秒以内での作業をお願いします。
Pre-heating should be done at temperatures ranging from 80°C to 120°C and within 120 sec.

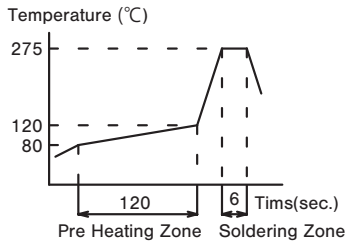

■梱包仕様/Packaging Specifications

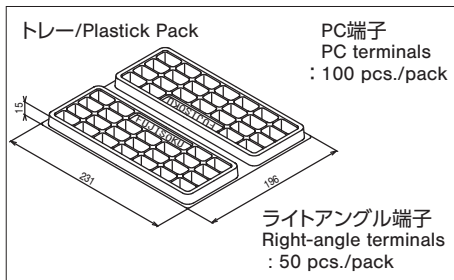

2. 洗浄仕様/Flux Cleaning

- (1) 溶剤は、フッ素系またはアルコール系のものご使用ください。
Solvent : Fluorine or Alcohol type.
- (2) はんだ付け後洗浄する場合は、端子部温度が90°C以下または、常温で5分以上放置後洗浄して下さい。
Cleaning after soldering should be done after the terminal temperature falls to 90°C or below, or after leaving the switch for five minutes or longer at room temperature.
尚、AS シリーズは、開放形構造のため丸洗い洗浄はできません。プリント板洗浄を要する場合は、スイッチ本体に洗浄液がかからないよう半田面をブラシ洗浄して下さい。
AS series are not process sealed and are not washable. If the PC board is to be cleaned, clean the soldering surface of substrate with a brush so that the switch is not exposed to the cleaning solution.
- (3) 超音波洗浄はできません。
Do not use ultrasonic cleaning system.

3. 取り付けについて/Mounting of Switch

- (1) プリント基板はφ1孔のものを使用してください。
Use the PC boards of φ1 holes.
- (2) プリント基板取り付け前に端子は曲げないでください。
Do not bend the terminals before mounting the switch on the PC board.
- (3) スイッチを取り付けた後、スイッチのツマミなどに装置の重力がかかるような置き方は避けてください。
After mounting the switch, do not place the device in such a way that the device weight will be applied on the knob, etc. of the switch.
- (4) ツマミには、12.7N {1.3kgf} を越える荷重を加えないでください。もしもツマミに12.7N {1.3kgf} 以上の力が加わる場合はブラケット (別売付属部品) をご使用ください。ブラケット付きのツマミ強度は、29.4N {3kgf} 以下となります。
Do not apply load exceeding 12.7 N (1.3 kgf) to the knob. Use a bracket (optional accessory) if the load is expected to exceed 12.7 N (1.3 kgf). The strength of the knob will be reinforced to 29.4 N (3 kgf) max.